



EX-1505HMVS

HUB gestito USB 3.2 Gen 1 a 4 porte in metallo con alimentazione da 3A per ogni porta USB e protezione da sovratensione ESD da 15 KV per guida DIN



4-Port USB 3.2 Gen 1 Managed Metal HUB with
with 3A power for each USB port and
15KV ESD Surge Protection for DIN-Rail

Italianoland:
EXSYS Vertriebs GmbH
Industriestraße 8
61449 Steinbach
www.exsys.de

Schweiz:
EXSYS Vertriebs GmbH
Dübendorfstrasse 17
8602 Wangen
www.exsys.ch

Italia:
EXSYS Italia Srl
Via Belvedere, 45/B I-
22100 Como
www.exsys.it

Indice

1.	Descrizione	3
2.	Contenuto Confezione	3
3.	Struttura e Attacchi	4-5
1.	Struttura	4
2.	Attacchi	4-5
4.	Installazione Hardware	5
5.	Installazione Driver	6
6.	Software di Gestione	7-8
7.	Pulizia	8
8.	Dati tecnici	9
9.	Disegno tecnico	9





Index

1.	Description	10
2.	Extent of Delivery	10
3.	Layout & Connections	11-12
1.	Layout	11
2.	Connections	11-12
4.	Hardware Installation	12
5.	Driver Installation	13
6.	Managment Software	14-15
7.	Cleaning	15
8.	Technical Information	16
9.	Technical Drawing	16

1. Descrizione

L'EX-1505HMVS è un HUB metallico gestito USB 3.2 Gen 1 per un massimo di 4 dispositivi. L'hub è dotato di 4 porte per dispositivi terminali e 1 porta per il collegamento al PC. Supporta tutte le porte USB da 1.1 a 3.2. Fornendo alimentazione tramite la morsettiera è possibile fornire 3 A su ciascuna porta. Ciò ti consente di caricare facilmente iPhone, iPad, smartphone e tablet. Utilizzando il software di gestione incluso è possibile controllare l'hub da remoto. Ad esempio, è possibile attivare e disattivare facilmente le porte downstream singolarmente o insieme, riavviare l'hub da remoto, ripristinarlo alle impostazioni di fabbrica e assegnare una password in modo che non sia possibile alcun accesso non autorizzato tramite il software. L'EX-1505HMVS dispone anche di una memoria flash con la quale è possibile salvare le impostazioni effettuate. Il bus USB 3.2 supporta in modo ottimale le prestazioni del veloce chipset Genesys. L'EX-1505HMVS garantisce una trasmissione dati sicura e prestazioni eccellenti fino a 5 Gbit/s. Supporta solo la modalità autoalimentata e pertanto è obbligatorio collegare un alimentatore all'EX-1505HMVS. Inoltre, l'EX-1505HMVS è dotato di protezione da sovratensione ESD da 15 KV. L'EX-1505HMVS supporta lo standard IP30. La fornitura comprende il kit guida DIN per l'installazione su una guida portante. Il kit guida DIN si avvita sul retro con due viti.

Caratteristiche:

- Compatibile con USB 1.1, 2.0, 3.0, 3.1 & 3.2
- Fino a 5Gbit/s
- Supporta tutti i Sistemi Operativi
- Protezione contro le sovratensioni ESD da 15 KV
- **Certificati per**    

2. Contenuto Confezione

Prima di collegare l'EX-1505HMVS al PC, controllare innanzitutto il contenuto della confezione che ci sia:

- EX-1505HMVS
- Cavo USB 3.2 Gen 1 (EX-K1581V)
- DIN-Rail Kit (EX-6096)
- CD Driver
- Manuale

3. Struttura & Attacchi

3.1 Struttura

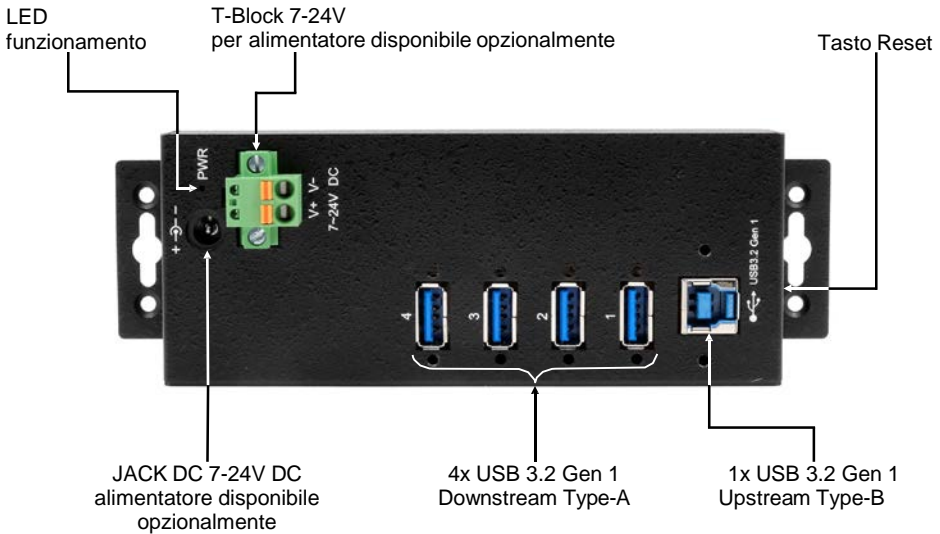

3.2 Attacchi

T-Block da +7V a +24V :

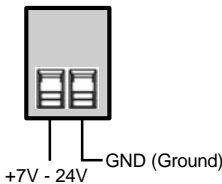

ATTENZIONE!!!

Non collegare mai l'alimentazione a terra (GND) questo può distruggere il tuo hardware!!!

USB 3.2 Gen 1 Type-A:

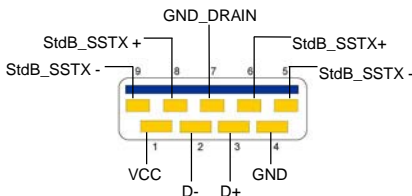

ATTENZIONE!
Non inserire mai la spina al contrario né forzarla.

3. Struttura & Attacchi

3.2 Attacchi

USB 3.2 Gen 1 Type-B:

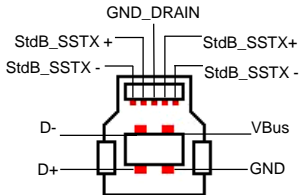

ATTENZIONE!
**Non inserire mai la
 spina al contrario
 né forzarla.**

4. Installazione Hardware

Si prega di osservare le seguenti istruzioni per l'installazione. Poiché esistono molte differenze tra i PC, possiamo fornirvi solamente delle istruzioni in generale per l'installazione dell'EX-1505HMVS. Se qualcosa non vi è chiaro, fare riferimento alle istruzioni per l'uso del proprio computer.

1. Installare EX-1505HMVS a parete o su una guida di supporto utilizzando il kit guida DIN incluso.
2. Collegare il cavo USB in dotazione alla presa USB Upstream Type-B dell'hub.
3. Collegare ora il connettore dell'alimentatore opzionale alla morsettiera dell'hub e inserire la spina dell'alimentatore in una presa.
4. Ora collega l'altra estremità (presa Type-A) del cavo USB in dotazione alla presa Type-A del tuo PC.

5. Installazione Driver

Tutti i Sistemi Operativi

Dopo aver completato l'installazione dell'hardware, il sistema operativo riconosce automaticamente l'EX-1505HMVS e lo installa.

VERIFICA INSTALLAZIONE DRIVER

Aprire >**Gestione dispositivi**<. Ora dovresti vedere le seguenti voci sotto “**Porte (COM e LPT)**” e “**USB Controller**”:

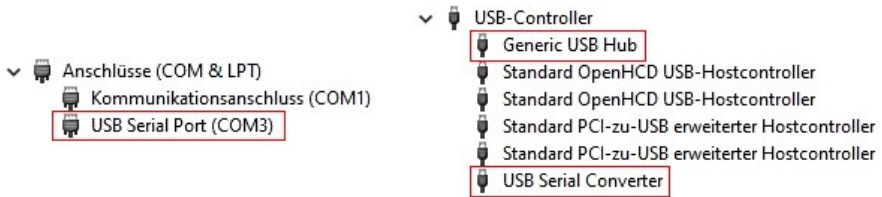

Se sono presenti queste voci o simili, l'hub USB è installato correttamente.

6. Software di gestione

Dopo aver completato l'installazione del driver, è ora possibile installare il software di gestione per accedere da remoto all'EX-1505HMVS. Ora inserisci il CD dei driver nell'unità CD-ROM (ad es. unità D:) e avvia "**EXSYS_USBCTL-R1.03_Setup**" che si trova nella cartella "Windows" (vedi illustrazione):



Ora segui le istruzioni per l'installazione e completa l'installazione.

Ora puoi aprire il software di gestione utilizzando l'icona sul desktop.

Importante! Avvia il programma facendo clic con il pulsante destro del mouse su "**Esegui come amministratore**"!

Fare clic sul pulsante "**Ricerca automatica**" per cercare automaticamente l'hub installato o inserire il numero COM nel campo **(1)** in cui l'hub è registrato sotto le connessioni (COM e LPT) e fare clic sul pulsante Cerca per porta di controllo. Ora il software dovrebbe trovare e visualizzare un hub. Il software mostra anche informazioni sull'hub trovato, come numero COM (quale hub), numero di porte, quali porte sono attive, quali porte sono inattive e quale versione del firmware è installata (vedi figura).

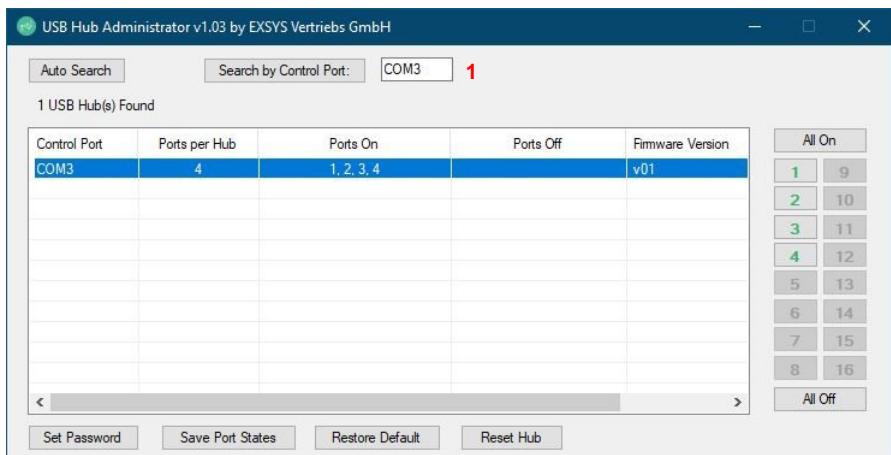

6. Software di gestione

Ora è possibile effettuare varie impostazioni sull'EX-1505HMVS.

Le porte possono anche essere attivate/disattivate individualmente facendo clic sul numero della porta
(verde=attiva / nero=inattiva)

Attiva tutte le porte

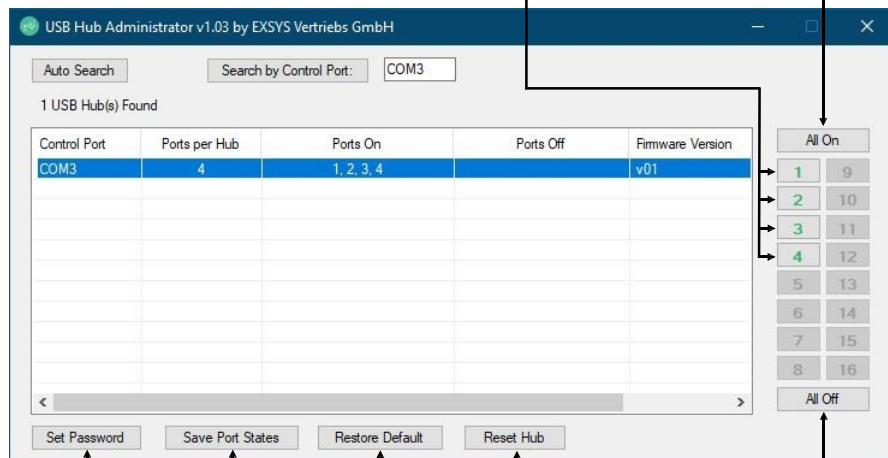

Imposta Password

Salva le impostazioni correnti

Ripristina le impostazioni

Riavviare l'hub USB

Disattiva tutte le porte

Per maggiori dettagli e una spiegazione estesa del software, puoi anche guardare il video per l'installazione sulla nostra home page. A tale scopo è necessario inserire nel campo di ricerca il codice articolo, una volta trovato l'articolo, il video d'installazione si trova dopo i vari manuali.

7. Pulizia

Per pulire il dispositivo utilizzare esclusivamente un panno asciutto e privo di pelucchi e rimuovere lo sporco esercitando una leggera pressione. Nella zona dei collegamenti, assicurarsi che non rimangano fibre del panno nella presa. **Non utilizzare in nessun caso un panno umido o bagnato per la pulizia!**

8. Dati Tecnici

Chip-Set:	Genesys
Trasferimento Dati:	5Gbit/s
Attacchi:	4x USB 3.2 Gen 1 Type-A, 1x USB 3.2 Gen 1 Type-B, 1x Jack DC 7-24V, 1x Terminal Block 7-24V
Sistema Hardware:	USB 1.1, 2.0, 3.0, 3.1 & 3.2
Sistema Operativo:	Tutti i sistemi Operativi
Temperatura d'esercizio:	Da 0° a 55° Celsius
Temperatura di conservazione:	Da -20° a 85° Celsius
Umidità Relativa :	Dal 5% al 95%
Alimentazione:	Da +7 a +24 Volt
Dimensione:	163,20 x 54,80 x 30,80 mm
Peso:	588g



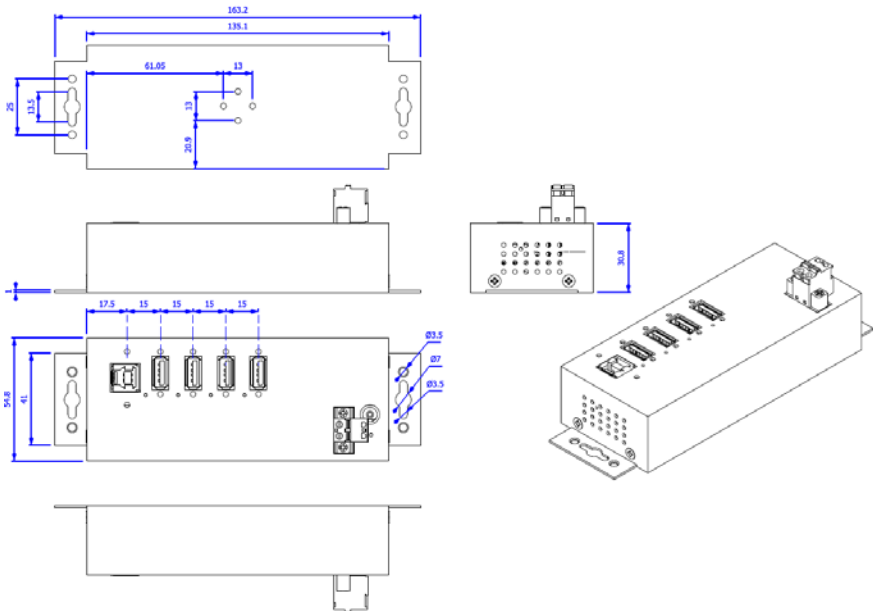

9. Disegno Tecnico



1. Description

The EX-1505HMVS is a plug & play high-speed USB 3.2 Gen 1 managed metal hub for 4 USB devices. The EX-1505HMVS provides 4 ports for USB devices and 1 uplink port for PC. It supports all USB connections from 1.1 to 3.2. Via a external power supply it is possible to provide a maximum of 3A on each USB port. With the management software, it is possible to control the hub remotely. For example, you can easily turn the downstream ports on and off individually or collectively, remotely restart the hub, reset it to factory defaults and assign a password to prevent unauthorized access via the software. The EX-1505HMVS also has a flash memory that allows you to save your settings. The EX-1505HMVS design fully utilize the Genesys chipset, which represents the latest in SuperSpeed USB interface technology. It uses data transfer rates up to 5Gbit/s. It provides a secure and very high data transfer on each single port. The EX-1505HMVS support only the Self-Powered mode and thus it is mandatory to connect a power supply to the EX-1505HMVS. In addition the EX-1505HMVS is equipped with an 15KV ESD surge protection. The EX-1505HMVS is IP30 compliant. The DIN-Rail Kit is included in the extent of delivery for installation in a 19" Rack. The DIN-Rail kit will be tightened with two screws on the back of the EX-1505HMVS.

Features:

- Compatible for USB 1.1, 2.0, 3.0, 3.1 & 3.2
- Up to 5Gbit/s
- All Operating Systems are supported
- 15KV ESD Surge Protection
- **Certificate for**    

2. Extent of Delivery

Before you connect the EX-1505HMVS to your PC, you should first check the contents of the delivery:

- EX-1505HMVS
- USB 3.2 Gen 1 Cable (EX-1581V)
- DIN-Rail Kit (EX-6096)
- Driver CD
- Manual

3. Layout & Connections

3.1 Layout

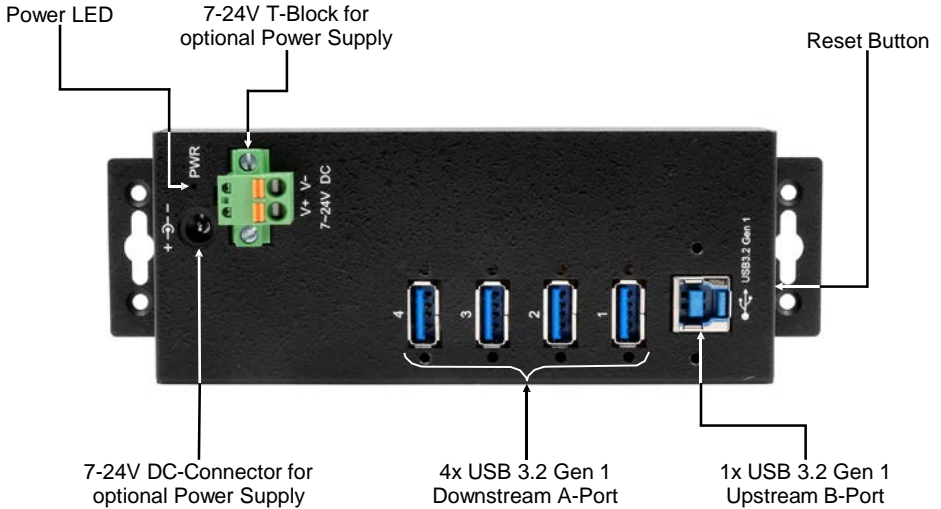

3.2 Connections

+7V to 24V T-Block:

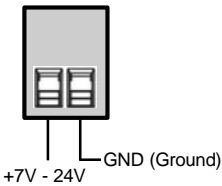

ATTENTION!!!

Never connect power to GND, it will destroy your Hardware!!!

USB 3.2 Gen 1 A-Port:

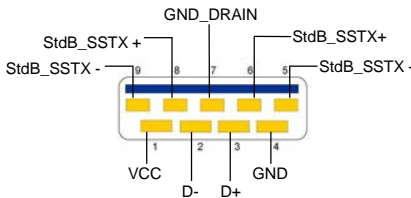

Attention!
Never plug in with force or in wrong direction.

3. Layout & Connections

3.2 Connections

USB 3.2 Gen 1 B-Port:

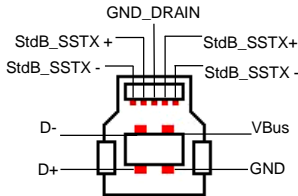

Attention!
Never plug in with force
or in wrong direction.

4. Hardware Installation

Because there are large differences between PC's, we can give you only a general installation guide. Please refer your computer's reference manual whenever in doubt.

1. Install the EX-1505HMVS to the wall or to a DIN-Rail if required
2. Connect the USB cable to the USB B-Port at the Hub.
3. Connect the optional power supply into the Terminal Block at the Hub.
4. Now connect the other end from the USB cable (A-Plug) to the A-Port at your PC.

5. Driver Installation

All Operating Systems

After the hardware installation the OS will recognize the device automatically and install the drivers.

CHECK INSTALLED DRIVER

Open the **>Device manager<**. Now you should see at „**Ports (COM & LPT)**“ & „**USB-Controller**“ the following new entry's:

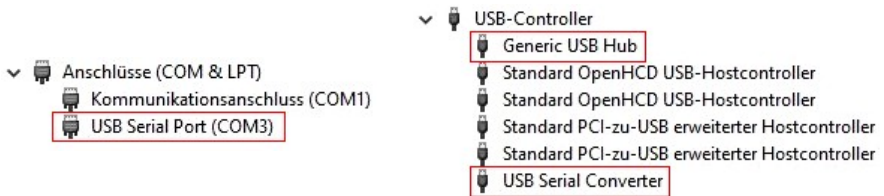

If you see this or a similar information the device is installed correctly.

6. Management Software

After the driver installation is complete, you can now install the management software to access the EX-1505HMVS remotely. Now insert the driver CD in your CD-ROM drive (e.g. Drive D:) and run „EXSYS_USBCTL-R1.03_Setup“ which located in the „Windows“ folder (see picture):



Follow the installation instructions and complete the installation.

Now you can open the management software via the desktop icon.

Important! Start the program by right-clicking "Run as Administrator"!

Click on the "**Auto Search**" button to automatically search for the installed hub or enter the COM number in the field (1), under which the hub is registered under Ports (COM & LPT) and click on the "**Search by Control Port**" button. Now the software should find and display a hub. The software will display additional information about the hub, such as COM number (which hub), number of ports, which ports are active, which ports are inactive and which firmware version is installed (see picture).

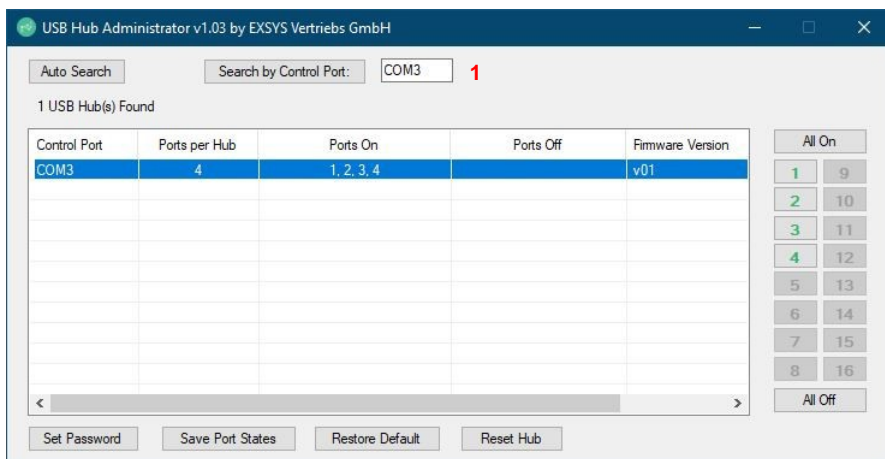

6. Managment Software

Now you can make various settings on the EX-1505HMVS.

Ports can also be switched on/off individually by clicking on the port number (Green=Active / Black=Inactive)

All Ports switch ON

Control Port	Ports per Hub	Ports On	Ports Off	Fimware Version
COM3	4	1, 2, 3, 4		v01

For more details and an extended explanation of the software, you can also watch the installation video on our homepage. For this purpose you have to enter the article number of your article in the search field and under the item "DOWNLOADS" you will find the installation video.

7. Cleaning

For cleaning please use only a dry fluff less cloth and remove the dirt with gently pressure. In the area of the connectors please make sure that no fibres from the cloth remain in the connectors.
Attention! Never use a moist or wet cloth for cleaning!

8. Technical Information

Chip-Set:	Genesys
Data Transfer Rate:	5Gbit/s
Connectors:	4x USB 3.2 Gen 1 A-Port, 1x USB 3.2 Gen 1 B-Port, 1x DC-Connector 7-24V, 1x Terminal Block 7-24V
Hardware System:	USB 1.1, 2.0, 3.0, 3.1 & 3.2
Operating System:	All Operating Systems
Operating Temperature:	32°F to 131°Fahrenheit
Storage Temperature:	-40°F to 185°Fahrenheit
Rel. Humidity:	5% to 95%
Power:	+7 to +24 Volt
Size:	163,20 x 54,80 x 30,80 mm
Weight:	588g

9. Technical Drawing

